

Instrucciones de montaje  
Assembly instructions

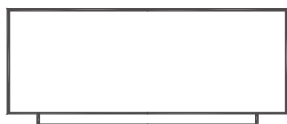
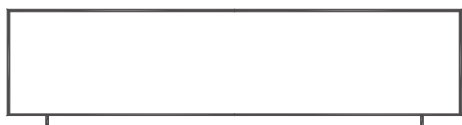

Joana Bover

URBAN 37 - 60

#### DATOS / DATA

LUMINARIA / LUMINAIRE: URBAN 37 -/60  
TIPOLOGIA / TYPOLOGY: PLAFÓN / CEILING LAMP  
AÑO/YEAR: 2011

#### MADE IN SPAIN

Producto producido íntegramente en Barcelona.

*Product entirely produced in Barcelona.*

#### TESTS

Este producto ha sido sometido a las pruebas de seguridad eléctrica: continuidad, aislamiento, rigidez dieléctrica y toma tierra.

*This product has been subjected to the electrical safety test for: continuity, insulation, dielectric strength and earth wire.*

#### MATERIAS PRIMAS / RAW MATERIALS

El encintado de las pantallas se realiza de forma manual.  
Difusor de metacrilato.

*Shades are handmade ribboned..  
Methacrylate diffuser*

#### INSTRUCCIONES DE LIMPIEZA CLEANING INSTRUCTIONS

No emplear alcohol ni disolventes, utilizar un paño suave.  
Se recomienda limpieza en seco de las pantallas.

*Do not use alcohol or solvents, use only a soft cloth.*

Tels.: +34 93 871 31 52 / +34 93 844 47 54  
Fax: +34 93 846 20 89  
e-mail: info@bover.es  
e-mail: export@bover.es  
www.bover.es

Avinguda Catalunya, 173  
Pol. Ind. Sud  
08440 Cardedeu  
Barcelona · Spain

BOVER II·LUMINACIÓ & MOBILIARI SL

bover

 Aislamiento básico más aislamiento secundario o ambos sustituidos por un aislamiento reforzado.  
Toma de tierra: excluida.

*Basic insulation plus second insulation or both replaced by reinforced insulation. Earthing: excluded.*

 Aparato preparado para el montaje directo sobre superficies normalmente inflamables.

*Ready for mounting on normally flammable surface.*

 Todos los productos están fabricados siguiendo las normas de seguridad y electromagnetismo de Europa:  
EN 60598-1, EN 60598-2-1, EN 60598-2-4 y marcado CE.

*All products are manufactured according to the set safety and electromagnetism standards of Europe:  
EN 60598-1, EN 60598-2-1, EN 60598-2-4 y marcado CE.*

URBAN 37

 2 x 22W E-27  
 2 x 46W CLASSIC P ECO E-27

URBAN 60

 4 x 22W E-27  
 4 x 46W CLASSIC P ECO E-27

#### DATOS TÉCNICOS / TECHNICAL DATA

Luminaria sólo para uso interior.  
Factor de potencia: 1  
Tensión de entrada: 230V-50Hz

*Light for indoor use only.  
Power factor: 1  
Input voltage: 230V~50Hz*

**AVISO / WARNING**

Para el correcto funcionamiento y durabilidad de la luminaria se recomienda que la instalación sea realizada por un profesional.  
For the unit to work correctly and to last longer, it is recommended that the installation is carried out by a professional.

**IMPORTANTE / IMPORTANT**

Desconectar la conexión de red antes de ser manipulada y realizar el cambio de lámparas solo cuando se haya enfriado.  
Disconnect from the mains before handling and only replace the bulb when it has cooled down.

**TORNILLERÍA INCLUIDA / FIXINGS INCLUDED**

3 tacos, 3 tornillos 3,5 x 32 DIN 7982 galvanizado.  
3 plugs, 3 galvanized screws 3,5 x 32 DIN 7982.

**INSTRUCCIONES DE MONTAJE  
ASSEMBLY INSTRUCTIONS**

1 Desmontar el plafón desenroscando las tuercas A

2 Desmontar el plafón desenroscando las tuercas A

3 Fijar el soporte B al techo.

4 Conectar a la red C.

5 Montar el soporte D, fijándolo con las tuercas A, montar las lámparas.

6 Conectar a la red C.

7 Montar el difusor F siguiendo el orden de las flechas, asegurarse del correcto montaje.

8 Montar la pantalla D y fijarla con las tuercas A

9 Montar el difusor F, siguiendo el orden indicado.

10 Para la sustitución de las bombillas desmontar el difusor F siguiendo el orden inverso del montaje.

11 To change bulbs, dismount diffuser F following opposite assembling.

12 Para la sustitución de las bombillas desmontar el difusor F siguiendo el orden inverso del montaje.

13 To change bulbs, dismount diffuser F following opposite assembling.

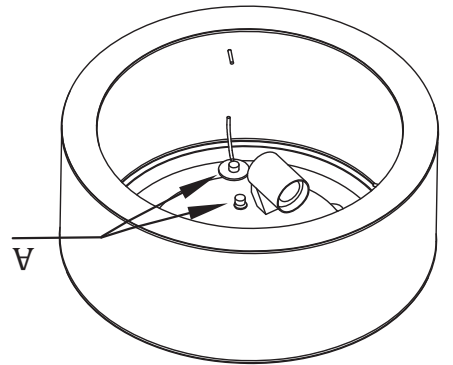
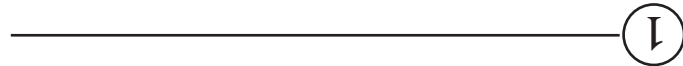

2

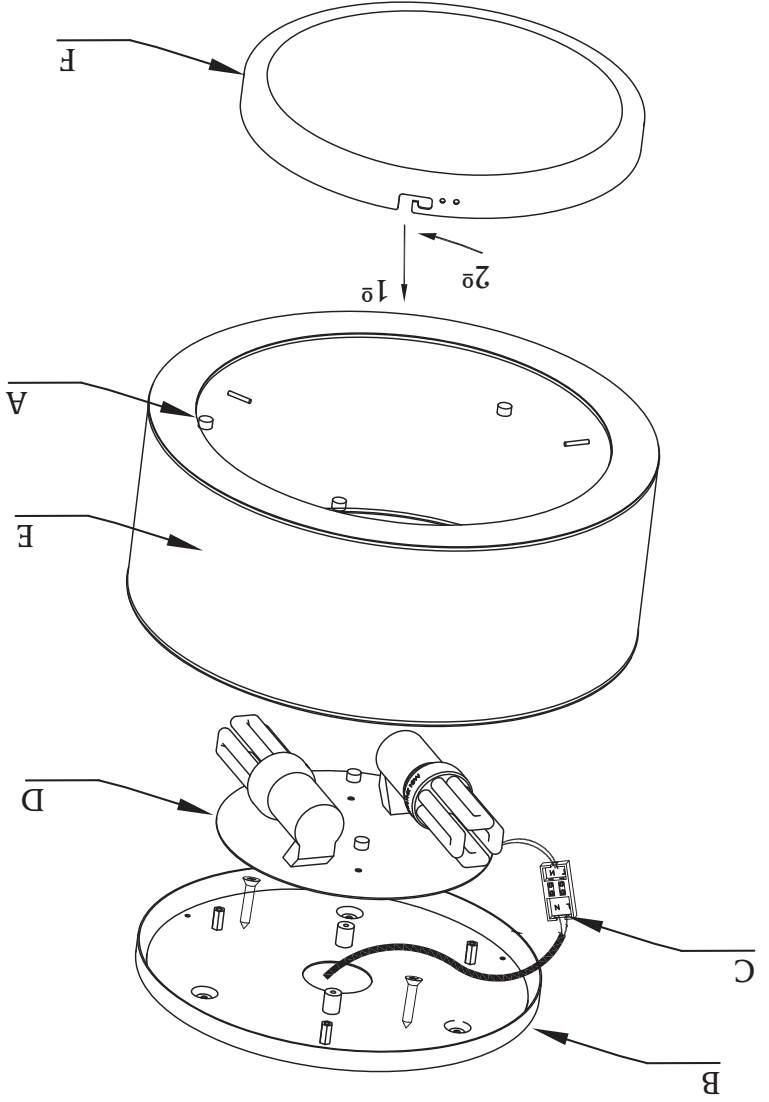

1